

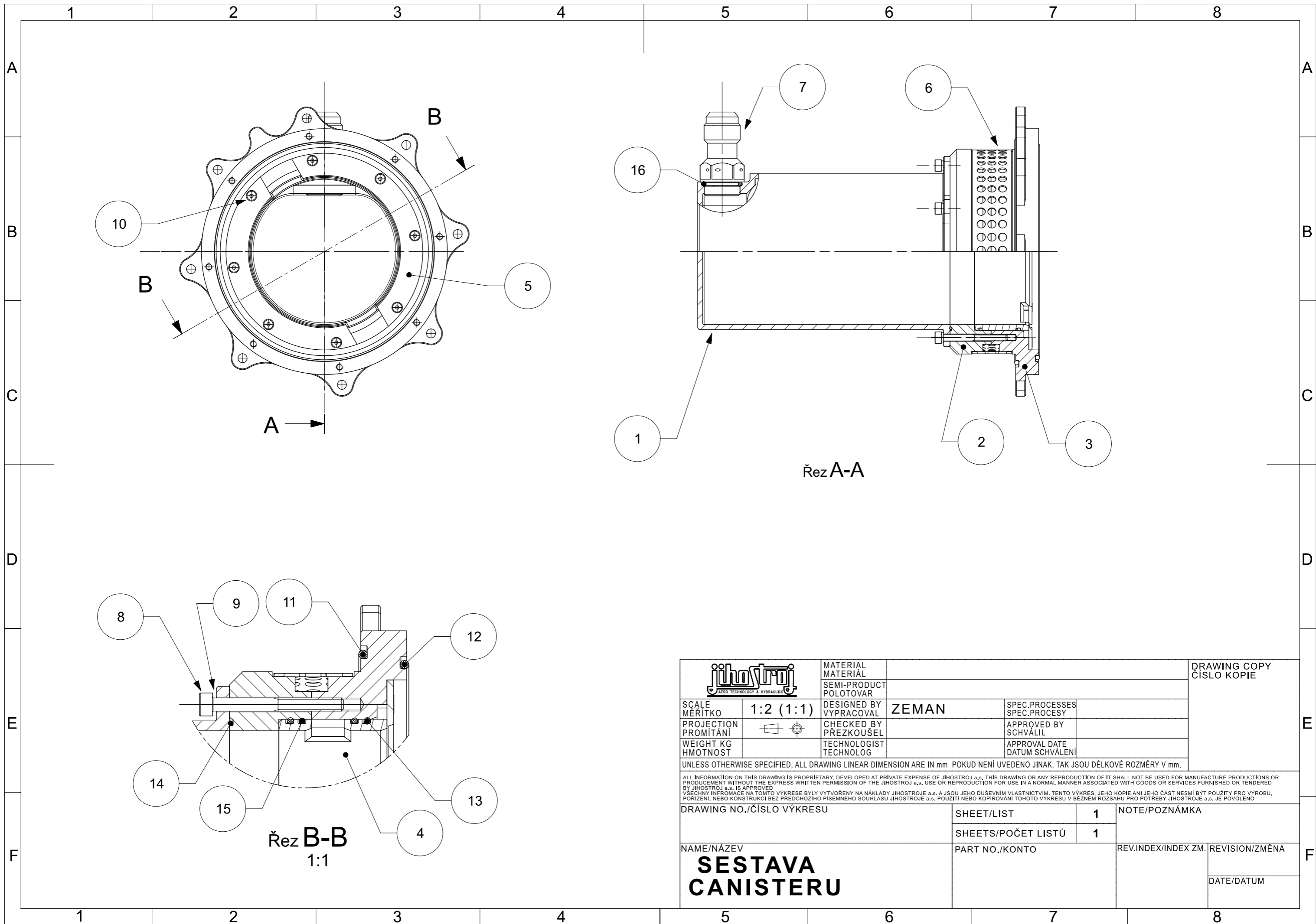

- 4. ALTERNATIVNÍ MATERIÁL: 42 4201.61
- 3. ELOX 3 ONL 1831.22
- 2. NEKOTOVANÉ VNĚJŠÍ HRANY A PŘECHODY R0.2 (0,2x45°)
- 1. NETOLEROVANÉ ROZMĚRY DLE ČSN ISO 2768-mK

		MATERIAL MATERIAL EN AW - 2017A -T4		DRAWING COPY	
SCALE MĚŘITKO 1:1		SEMI-PRODUCT POLOTOVAR		CÍSLO KOPIE	
DESIGNED BY ZEMAN		SPEC.PROCESSES SPEC.PROCESY			
CHECKED BY PŘEZKOUSEL		APPROVED BY SCHVÁLIL			
TECHNOLOGIST TECHNOLOG		APPROVAL DATE DATUM SCHVÁLENÍ			
UNLESS OTHERWISE SPECIFIED, ALL DRAWING LINEAR DIMENSION ARE IN mm POKUD NENÍ UVEDENO JINAK, TAK JSOU DÉLKOVÉ ROZMĚRY V mm.					
ALL INFORMATION ON THIS DRAWING IS PROPRIETARY. DEVELOPED AT PRIVATE EXPENSE OF JIHOSTROJ a.s. THIS DRAWING OR ANY REPRODUCTION OF IT SHALL NOT BE USED FOR MANUFACTURE PRODUCTIONS OR PRODUCTION WITHOUT THE EXPRESS WRITTEN PERMISSION OF THE JIHOSTROJ a.s. USE OR REPRODUCTION FOR USE IN A NORMAL MANNER ASSOCIATED WITH GOODS OR SERVICES FURNISHED OR TENDERED BY JIHOSTROJ a.s. IS APPROVED VŠECHNY INFOMACE NA TOMTO VÝKRESE BYLY VYTVOŘENY NA NÁKLADY JIHOSTROJE a.s. A JSOU JEHO DUŠEVNÍM VLASTNICTVÍM. TENTO VÝKRES, JEHO KOPIE ANI JEHO ČÁST NESMÍ BÝT POUŽITY PRO VÝROBU, PORÍZENÍ, NEBO KONSTRUKCI BEZ PŘEDCHOZÍHO PÍSEMNĚHO SOUHLASU JIHOSTROJE a.s. POUŽITÍ NEBO KOPIROVÁNÍ TOHOTO VÝKRESU V BEŽNĚM ROZSAHU PRO POTREBY JIHOSTROJE a.s. JE POVOLENO					
DRAWING NO./ČÍSLO VÝKRESU		SHEET/LIST 1		NOTE/POZNÁMKA	
		SHEETS/POČET LISTŮ 1			
NAME/NÁZEV		PART NO./KONTO		REV.INDEX/INDEX ZM.	
CANISTER ČERPADLA				REVISION/ZMĚNA	
				DATE/DATUM	



		MATERIAL MATERIAL SEMI-PRODUCT POLOTOVAR		DRAWING COPY ČÍSLO KOPIE	
SCALE MĚŘITKO	1:2 (1:1)	DESIGNED BY VYPRACOVAL	ZEMAN	SPEC.PROCESSES SPEC.PROCESY	
PROJECTION PROMÍTÁNÍ		CHECKED BY PŘEZKOUŠEL		APPROVED BY SCHVÁLIL	
WEIGHT KG HMOTNOST		TECHNOLOGIST TECHNOLOG		APPROVAL DATE DATUM SCHVÁLENÍ	
UNLESS OTHERWISE SPECIFIED, ALL DRAWING LINEAR DIMENSION ARE IN mm POKUD NENÍ UVEDENO JINAK, TAK JSOU DÉLKOVÉ ROZMĚRY V mm.					
<small>ALL INFORMATION ON THIS DRAWING IS PROPRIETARY. DEVELOPED AT PRIVATE EXPENSE OF JIHOSTROJ a.s. THIS DRAWING OR ANY REPRODUCTION OF IT SHALL NOT BE USED FOR MANUFACTURE PRODUCTIONS OR PRODUCTION WITHOUT THE EXPRESS WRITTEN PERMISSION OF THE JIHOSTROJ a.s. USE OR REPRODUCTION FOR USE IN A NORMAL MANNER ASSOCIATED WITH GOODS OR SERVICES FURNISHED OR TENDERED BY JIHOSTROJ a.s. IS APPROVED VŠECHNY INFORMACE NA TOMTO VÝKRESU BYLY VYTVOŘENY NA NÁKLADY JIHOSTROJE a.s. A JSOU JEHO DUŠEVNÍM VLASTNICTVÍM. TENTO VÝKRES, JEHO KOPIE ANI JEHO ČÁST NESMÍ BÝT POUŽITY PRO VÝROBU, PORÍZENÍ, NEBO KONSTRUKCI BEZ PŘEDCHOZÍHO PÍSEMNĚHO SOUHLASU JIHOSTROJE a.s. POUŽITÍ NEBO KOPIROVÁNÍ TOHOTO VÝKRESU V BEŽNÉM ROZSAHU PRO POTŘEBY JIHOSTROJE a.s. JE PVOLENO</small>					
DRAWING NO./ČÍSLO VÝKRESU		SHEET/LIST	1	NOTE/POZNÁMKA	
		SHEETS/POČET LISTŮ	1		
NAME/NÁZEV		PART NO./KONTO		REV.INDEX/INDEX ZM.	REVISION/ZMĚNA
SESTAVA CANISTERU					DATE/DATUM

KUSOVNÍK: SESTAVA CANISTERU



POLOŽKA	NÁZEV	ČÍSLO VÝKRESU	NORMA	POČET	JEDNOTKY	HMOTNOST
1	CANISTER ČERPADLA	NEPŘIDĚLENO		1	ks	
2	HORNÍ DESKA CANISTERU	NEPŘIDĚLENO		1	ks	
3	SPODNÍ DESKA CANISTERU	NEPŘIDĚLENO		1	ks	
4	ROTAČNÍ ŠOUPÁTKO	NEPŘIDĚLENO		1	ks	
5	ZAJIŠŤOVACÍ PŮLMĚSÍC	NEPŘIDĚLENO		1	ks	
6	SÍTO	NEPŘIDĚLENO		1	ks	
7	ZPĚTNÝ VENTIL	NEPŘIDĚLENO		1	ks	
8	ŠROUB M4x40-A2-70		ISO 4762	6	ks	
9	PODLOŽKA 4		ČSN 02 1740.95	6	ks	
10	ŠROUB M3x8-A2-50		ISO 10642	8	ks	
11	TĚSNÍCÍ KROUŽEK 133,02x2,62 FKM 80		ORAR00160	1	ks	
12	TĚSNÍCÍ KROUŽEK 126,67x2,62 FKM 80		ORAR00159	1	ks	
13	TĚSNÍCÍ KROUŽEK 93X2 FKM 80		OR2009300	2	ks	
14	TĚSNÍCÍ KROUŽEK 92X1,5 FKM 80		OR1509200	1	ks	
15	TĚSNÍCÍ KROUŽEK 29,87x1,78 FKM 80		ORAR00025	1	ks	
16	TĚSNÍCÍ KROUŽEK 19,8x2,4 FKM 80		OR2401980	1	ks	

KUSOVNÍK: SESTAVA ČERPADLA

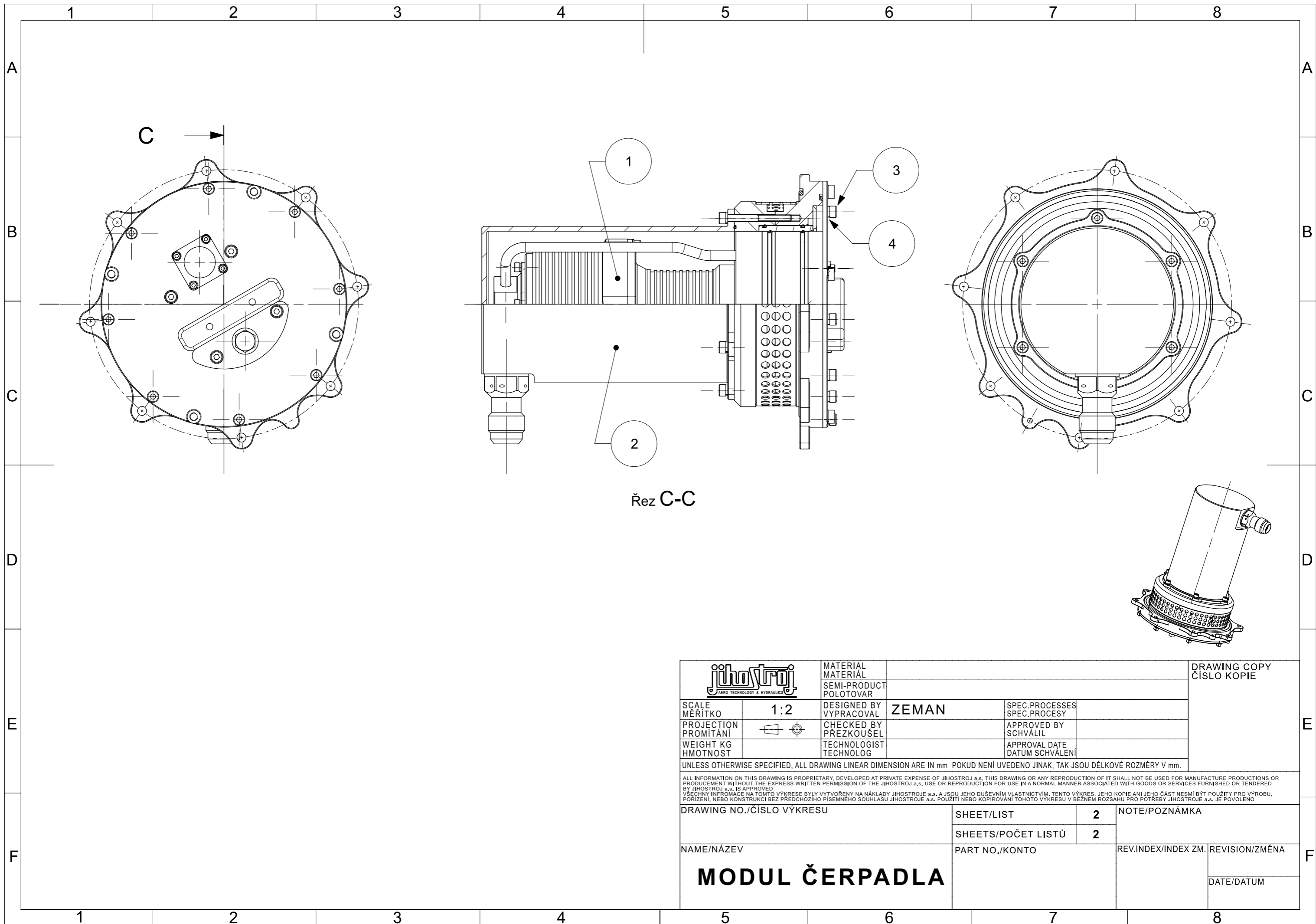
POLOŽKA	NÁZEV	ČÍSLO VÝKRESU	NORMA	POČET	JEDNOTKY	HMOTNOST
1	PALIVOVÉ ČERPADLO S AMC	NEPŘIDĚLENO		1	ks	
2	PRACOVNÍ PROSTOR ČERPADLA	NEPŘIDĚLENO		1	ks	
3	VSTUP IMPELLERU	NEPŘIDĚLENO		1	ks	
4	VSTUPNÍ KANÁL ČERPADLA	NEPŘIDĚLENO		1	ks	
5	SPODNÍ KRYT ČERPADLA	NEPŘIDĚLENO		1	ks	
6	VSTUP KABELU DO ČERPADLA	NEPŘIDĚLENO		1	ks	
7	OCHRANNÁ TRUBKA KABELU	NEPŘIDĚLENO		1	ks	
8	ZÁPADKA	NEPŘIDĚLENO		1	ks	
9	VÝPUSTNÍ ŠROUB	NEPŘIDĚLENO		1	ks	
10	KONEKTOR 62GB-12H 12-3P			1	ks	
11	ŠROUB M4x40-A2-70		ISO 4762	4	ks	
12	PODLOŽKA 4		ČSN 02 1740.95	4	ks	
13	ŠROUB M2,5x6-A2-70		ISO 4762	4	ks	
14	PODLOŽKA 2,8		ČSN 02 1744.05	4	ks	
15	ŠROUB M3x8-A2-50		ISO 10642	2	ks	
16	ŠROUB M3x8-A2-70		ISO 4762	3	ks	
17	PODLOŽKA 3		ČSN 02 1740.05	3	ks	
18	KROUŽEK TĚSNÍCÍ 86-2 FKM 80		OR2008600	2	ks	
19	KROUŽEK TĚSNÍCÍ 41-1,78 FKM 80		ORAR00030	1	ks	
20	KROUŽEK TĚSNÍCÍ 20,35-1,78 FKM 80		ORAR00019	2	ks	
21	KROUŽEK TĚSNÍCÍ 8-1 FKM 80		OR1000800	1	ks	
22	KROUŽEK TĚSNÍCÍ 6.07-1.78 FKM 80		ORAR00010	4	ks	



Řez C-C

		MATERIAL MATERIAL SEMI-PRODUCT POLOTOVAR		DRAWING COPY ČÍSLO KOPIE	
SCALE MĚŘITKO	1:2	DESIGNED BY VYPRACOVAL	ZEMAN	SPEC.PROCESSES SPEC.PROCESY	
PROJECTION PROMÍTÁNÍ		CHECKED BY PŘEZKOUŠEL		APPROVED BY SCHVÁLIL	
WEIGHT KG HMOTNOST		TECHNOLOGIST TECHNOLOG		APPROVAL DATE DATUM SCHVÁLENÍ	
<small>UNLESS OTHERWISE SPECIFIED, ALL DRAWING LINEAR DIMENSION ARE IN mm POKUD NENÍ UVEDENO JINAK, TAK JSOU DÉLKOVÉ ROZMĚRY V mm.</small>					
<small>ALL INFORMATION ON THIS DRAWING IS PROPRIETARY. DEVELOPED AT PRIVATE EXPENSE OF JIHOSTROJ a.s. THIS DRAWING OR ANY REPRODUCTION OF IT SHALL NOT BE USED FOR MANUFACTURE PRODUCTIONS OR PRODUCTION WITHOUT THE EXPRESS WRITTEN PERMISSION OF THE JIHOSTROJ a.s. USE OR REPRODUCTION FOR USE IN A NORMAL MANNER ASSOCIATED WITH GOODS OR SERVICES FURNISHED OR TENDERED BY JIHOSTROJ a.s. IS APPROVED VŠECHNY INFORMACE NA TOMTO VÝKRESU BYLY VYTVOŘENY NA NÁKLADY JIHOSTROJE a.s. A JSOU JEHO DUŠEVNÍM VLASTNICTVÍM. TENTO VÝKRES, JEHO KOPIE ANI JEHO ČÁST NESMÍ BÝT POUŽITY PRO VÝROBU, PORÍZENÍ, NEBO KONSTRUKCI BEZ PŘEDCHOZÍHO PÍSEMNÉHO SOUHLASU JIHOSTROJE a.s. POUŽITÍ NEBO KOPIROVÁNÍ TOHOTO VÝKRESU V BĚŽNÉM ROZSAHU PRO POTŘEBY JIHOSTROJE a.s. JE POUŽITO</small>					
DRAWING NO./ČÍSLO VÝKRESU		SHEET/LIST	2	NOTE/POZNÁMKA	
		SHEETS/POČET LISTŮ	2		
NAME/NÁZEV		PART NO./KONTO		REV.INDEX/INDEX ZM.	REVISION/ZMĚNA
MODUL ČERPADLA					DATE/DATUM

KUSOVNÍK: MODUL ČERPADLA

POLOŽKA	NÁZEV	ČÍSLO VÝKRESU	NORMA	POČET	JEDNOTKY	HMOTNOST
1	SESTAVA ČERPADLA	NEPŘIDĚLENO		1	ks	
2	SESTAVA CANISTERU	NEPŘIDĚLENO		1	ks	
3	ŠROUB M4x10-A2-70		ISO 4762	8	ks	
4	PODLOŽKA 4		ČSN 02 1740.95	8	ks	

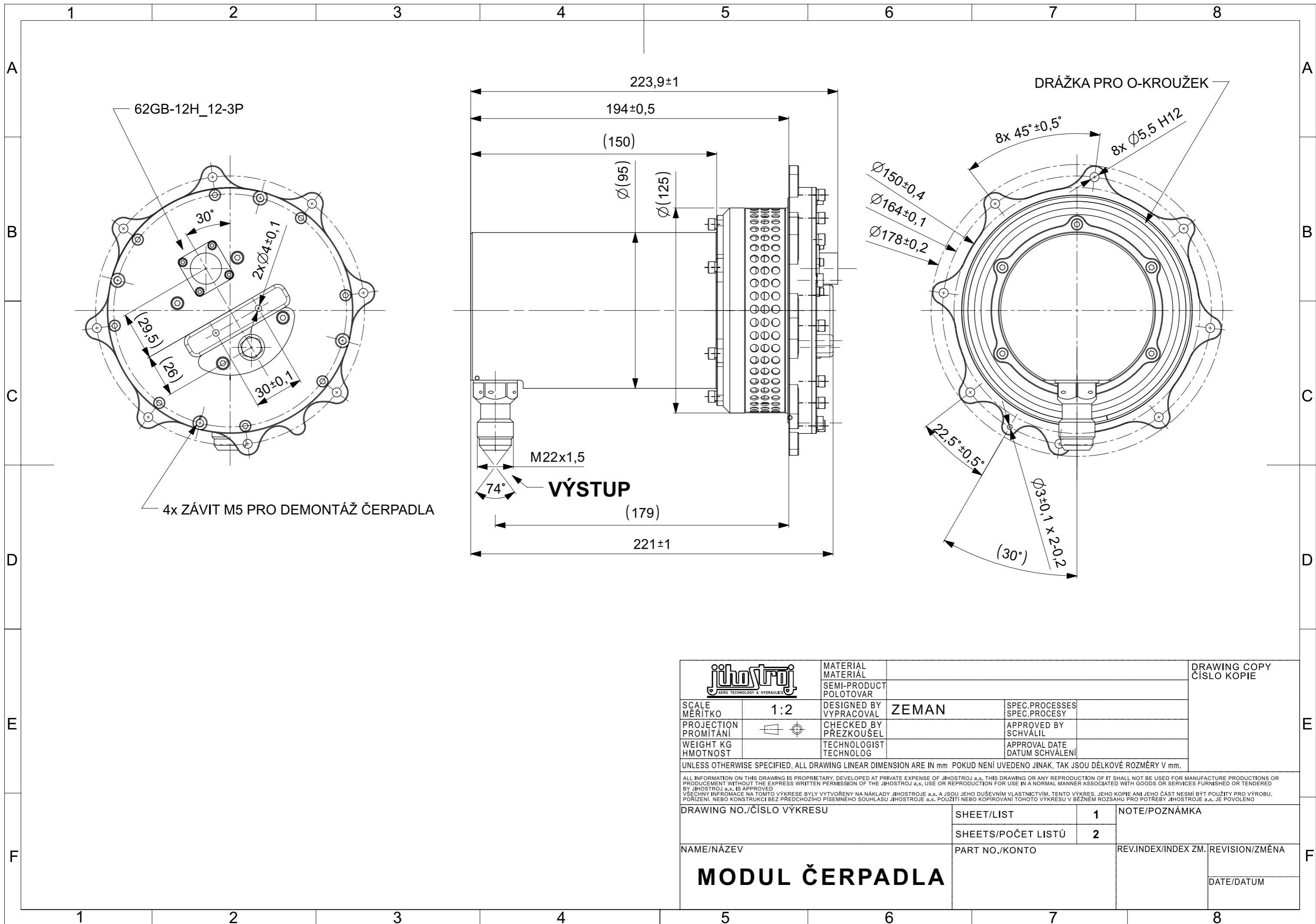

		MATERIAL MATERIAL		DRAWING COPY	
SCALE MĚŘITKO		SEMI-PRODUCT POLOTOVAR		ČÍSLO KOPIE	
1:2	DESIGNED BY	ZEMAN	SPEC.PROCESSES		
PROJECTION PROMÍTÁNÍ	CHECKED BY	PŘEZKOUSEL	APPROVED BY	SCHVÁLIL	
WEIGHT KG HMOTNOST	TECHNOLOGIST	TECHNOLOG	APPROVAL DATE	DATUM SCHVÁLENÍ	
UNLESS OTHERWISE SPECIFIED, ALL DRAWING LINEAR DIMENSION ARE IN mm POKUD NENÍ UVEDENO JINAK, TAK JSOU DÉLKOVÉ ROZMĚRY V mm.					
ALL INFORMATION ON THIS DRAWING IS PROPRIETARY. DEVELOPED AT PRIVATE EXPENSE OF JIHOSTROJ a.s. THIS DRAWING OR ANY REPRODUCTION OF IT SHALL NOT BE USED FOR MANUFACTURE PRODUCTIONS OR PRODUCTION WITHOUT THE EXPRESS WRITTEN PERMISSION OF THE JIHOSTROJ a.s. USE OR REPRODUCTION FOR USE IN A NORMAL MANNER ASSOCIATED WITH GOODS OR SERVICES FURNISHED OR TENDERED BY JIHOSTROJ a.s. IS APPROVED					
VŠECHNY INFORMACE NA TOMTO VÝKRESU BYLY VYTVOŘENY NA NÁKLADY JIHOSTROJE a.s. A JSOU JEHO DUŠEVNÍM VLASTNICTVÍM. TENTO VÝKRES, JEHO KOPIE ANI JEHO ČÁST NESMÍ BÝT POUŽITÝ PRO VÝROBU, PORÍZENÍ, NEBO KONSTRUKCI BEZ PŘEDCHOZÍHO PÍSEMNÉHO SOUHLASU JIHOSTROJE a.s. POUŽITÍ NEBO KOPIROVÁNÍ TOHOTO VÝKRESU V BEŽNÉM ROZSAHU PRO POTŘEBY JIHOSTROJE a.s. JE POUŽITO					
DRAWING NO./ČÍSLO VÝKRESU		SHEET/LIST	1	NOTE/POZNÁMKA	
		SHEETS/POČET LISTŮ	2		
NAME/NÁZEV		PART NO./KONTO		REV.INDEX/INDEX ZM.	REVISION/ZMĚNA
MODUL ČERPADLA					DATE/DATUM